

2022

EMAC AGAZINE

Un'occhiata alle tendenze EMAC®

EMAC®
THE FINAL TOUCH

EMAC® GROUP | SPAIN | USA | ITALY |

#È TENDENZA

Architettura, Innovazione
e Materialità.

**MATERIALE
ESCLUSIVO EMAC®**

ASTRA® un polimero extraforte!

**NOVOPELDAÑO
ECLIPSE® AURA**

Così semplice, così brillante!

**SISTEMA
NOVOVIERTEAGUAS SP**

Buon Viso, a Cattivo Tempo.

**NUOVO SHOP
ON-LINE**

Esclusiva per distributori.

Novopeldaño Aura Eclipse®

new



EMAC®
IL TOCCO FINALE

EMAC® GRUPPO | SPAGNA | USA | ITALIA |

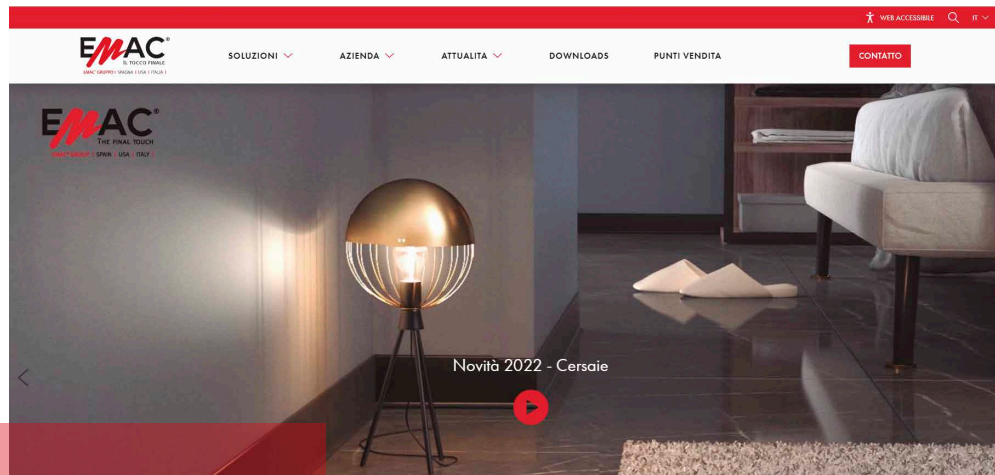

Digitalizzazione: un modo per umanizzare l'azienda

Il EMAC® Gruppo ha fatto dell'innovazione uno dei suoi valori principali come azienda. Nell'ambito di questo impegno verso la tecnologia, la digitalizzazione è diventata negli ultimi anni uno dei suoi obiettivi ricorrenti per migliorare l'integrazione tra i professionisti del suo team, i suoi clienti e i suoi collaboratori.

Si tratta di processo da intraprendere a tutti i costi quando si intende operare in un mercato sempre più competitivo e globale, motivo per cui si è deciso di migliorare e trasformare gradualmente tutti i protocolli, modelli e processi.

Ma al **centro di questa evoluzione non ci sono solo i dati, ci sono anche le persone.** Le nostre risorse umane, infatti, operano in modo diverso da prima. Ora fanno costantemente uso di strumenti digitali come dispositivi mobili, social networks e piattaforme di comunicazione aziendale tra le altre applicazioni.

Tra gli ultimi progressi ormai entrati a fare parte integrante del valore differenziale del EMAC® Gruppo possiamo enumerare 5 iniziative:

Nuovo ERP: Il software di gestione ERP è una componente fondamentale perché connette e migliora molte attività quotidiane come gestione di inventario, ordini, supply chain, contabilità e finanza, risorse umane, acquisti, progetti, marketing e servizio

clienti. In un'azienda in cui il 95% degli ordini ricevuti vengono evasi il giorno stesso, si tratta di uno strumento indispensabile.

EMAC® App: Uno strumento di realtà aumentata utile ed efficace per selezionare e prescrivere in memoria il suo Sistema per giunti strutturali. Una soluzione semplice che permette di conoscere modelli e finiture, nonché il funzionamento e le migliori opzioni per la combinazione di giunti strutturali, Novomembrana in gomma EPDM e cordoni tagliafuoco per ogni progetto. Imprescindibile per architetti, progettisti e capi cantiere.

Il EMAC® Gruppo ha fatto dell'innovazione uno dei suoi valori principali come azienda.

Nuovo website: Durante il 2021 il portale www.emac.es è stato migliorato per offrire agli internauti più opzioni e strumenti, architettura e immagine rinnovate, sicurezza e velocità maggiorate ma soprattutto informazioni tecniche aggiornate su tutta la gamma di nostri articoli. Il tutto integrato da una ricompilazione delle attività sociali e commerciali svolte dal EMAC® Gruppo.

Nuovo strumento di usabilità e accessibilità web: Una delle premesse del EMAC® Gruppo è la ricerca

dell'accessibilità universale nel settore edilizio. E questa massima si estende anche al mondo digitale. Così, come risultato della collaborazione continua con la Fondazione ONCE e l'azienda valenciana Insuit, è stato abilitato un pacchetto di strumenti sul nostro sito rinnovato, mirati a possibilizzare la navigazione a persone non vedenti o ipovedenti, con mobilità ridotta, con difficoltà della favella o cognitive/intellettuali, ma anche ad agevolare l'esperienza di navigazione a persone anziane, con difficoltà di lettura o scarse competenze digitali.

Nuovo punto vendita online: L'azienda ha dato un ulteriore passo avanti nel suo progetto di digitalizzazione con l'inaugurazione di un punto vendita esclusivo per distributori specializzati in materiali edili. Si tratta di uno spazio riservato ed esclusivo in cui i clienti possono acquistare od ottenere preventivi senza impegno su più di 5.000 referenze. Disponibile in quattro lingue, è progettato per ottimizzare il funzionamento in pochi clic ed è direttamente connesso all'ERP e quindi allo stock di EMAC®, in modo da ricompilare tutte le informazioni tecniche e le diverse possibilità e combinazioni estetiche al momento dell'acquisto.

Il EMAC® Gruppo chiude così un anno di successi di vendite e trasformazione digitale, grazie all'aver messo le persone al centro della sua strategia.

INDICE

TENDENZE
EMAC[®]
IL TOCCO FINALE
2022

www.emac-italia.it

NOVITÀ E DIGITALIZZAZIONE	2
01. MATERIALI ESCLUSIVI	4
02. SOLUZIONI DECORATIVE	11
03. SOLUZIONI PER ESTERNO	20
04. SOLUZIONI IGIENICO-SANITARIE	22
05. SOLUZIONI ASU	24
06. SOLUZIONI TECNICHE	27

EMAC[®]
IL TOCCO FINALE
EMAC GRUPPO | SPAGNA | USA | ITALIA |

TENDENZE
EMAC[®]
IL TOCCO FINALE
2022

MATERIALI ESCLUSIVI

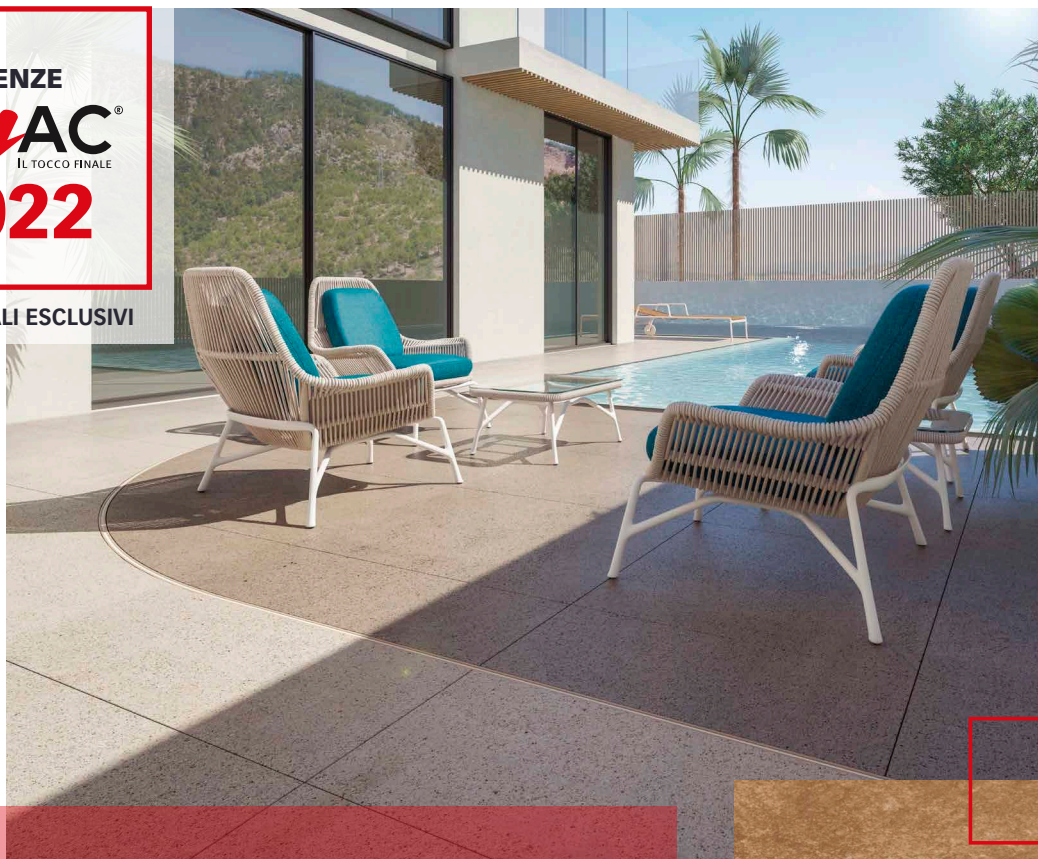

Novojunta ASTRA[®]

Profilo per giunto di dilatazione in materiale esclusivo **ASTRA**[®], un polimero super resistente, con il corpo centrale in caucciù di alta qualità. **Novojunta ASTRA**[®] assorbe i movimenti del suolo contribuendo a prevenire crepe o rotture, integrandosi allo stesso tempo esteticamente nel sistema ceramico grazie alla sua moderna gamma di colori di tendenza. Oltre alla gran capacità di assorbimento dei movimenti, le buone prestazioni in ambienti esterni e la possibilità di curvarsi lo rendono unico un articolo sul mercato.

ASTRA[®] è il risultato della costante innovazione di **EMAC**[®], nel suo continuo sforzo di offrirvi prodotti altamente funzionali e decorativi. Disponibile in 5 colori a gioco con le tonalità di ceramica più utilizzate sul mercato.

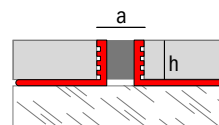
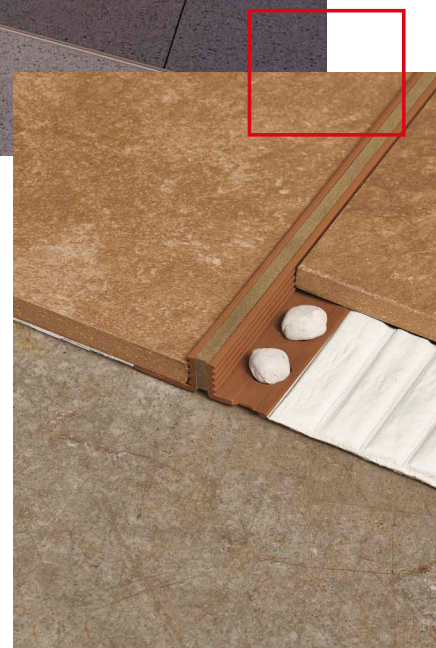

a: 9 mm.
h: 10/12 mm.
lunghezza: 2,5 m.





MANDORLA



CANNELLA



CALCESTRUZZO



CENERE



NERO

I colori della gamma sono stabili e duraturi in esterni grazie a un attento dosaggio di coloranti di massima resistenza che ne preservano l'aspetto nel tempo.

Novojunta ASTRA®



TENDENZE
EMAC[®]
IL TOCCO FINALE
2022

MATERIALI ESCLUSIVI



Novopeldaño ASTRA[®] Nori

Novopeldaño ASTRA[®] Nori è un profilo di finitura per gradini realizzato in l'innovativo materiale ASTRA[®] di EMAC[®], un polimero extraforte, sviluppato appositamente per ottenere le migliori prestazioni in tutti i tipi di ambienti, non solo in interni ma anche sott'acqua, in ambienti umidi o in esterni. Grazie all'incorporazione di biocidi, che impediscono la crescita di muffe, il suo comportamento in ambienti umidi e sommersi è eccellente.



14441-14442

test di scivolamento conformi a
UNE41901:2017 EX y DIN51130.

Il materiale ha inoltre un'ottima resistenza agli urti, con una formulazione migliorata mediante vari additivi e un perfetto equilibrio in termini di minerale di rinforzo, che ne consente l'utilizzo come profilo in pavimentazioni con garanzie. I colori della gamma sono stabili e duraturi in esterni grazie a un attento dosaggio di coloranti di massima resistenza che ne preservano l'aspetto nel tempo.

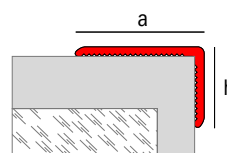

a: 40 mm.

h: 25 mm.

lunghezza: 2,5 m.



Questo profilo per gradini viene installato a fine lavori mediante adesivi o viti ed è quindi un'opzione perfetta sia per nuovi lavori che per ristrutturazioni. Abbiamo incorporato due nuovi colori, cenere e mandorla alla gamma esistente di colori nero, cannella e cemento.

ASTRA® Nori

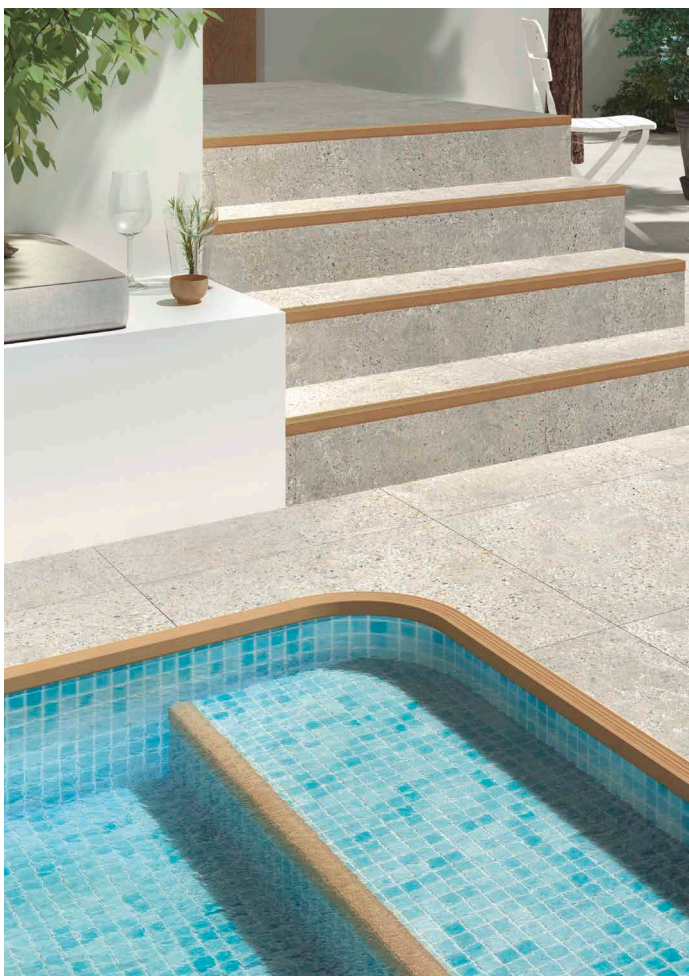

TENDENZE
EMAC[®]
IL TOCCO FINALE
2022

MATERIALI ESCLUSIVI

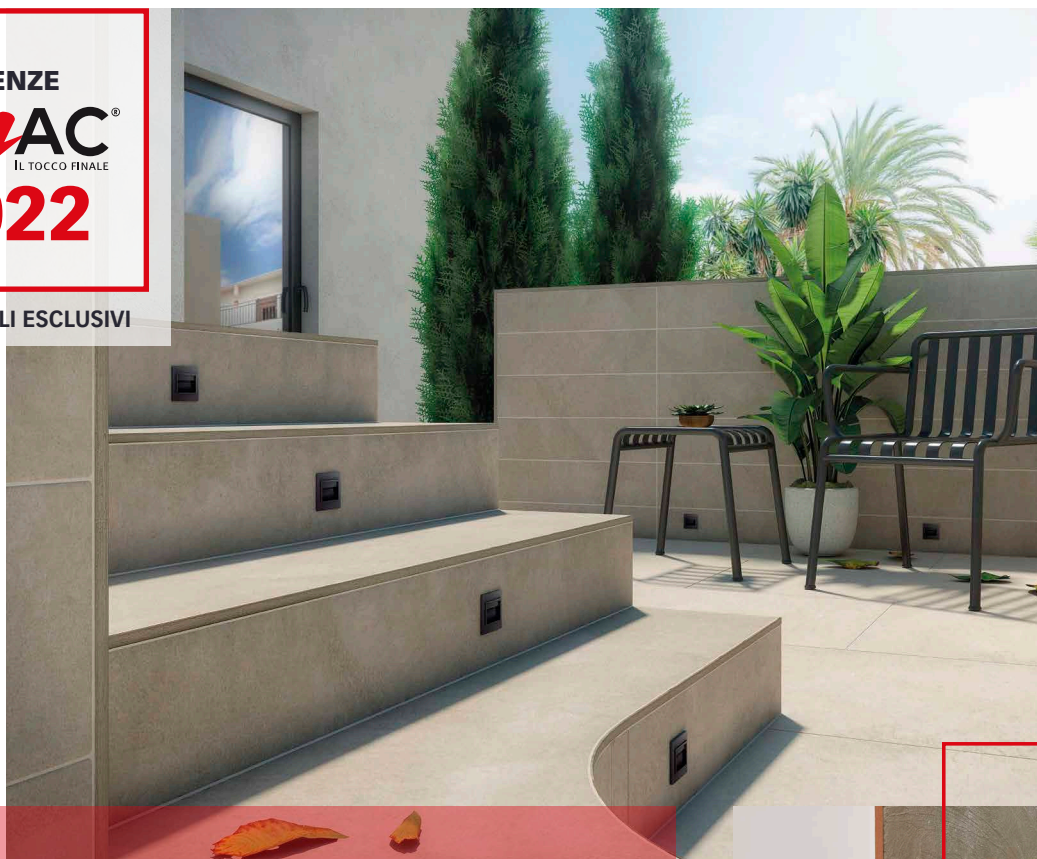

Novosuelo **ASTRA**[®] Kombu

Nuovo colore cenere per questo profilo rettilineo fabbricato in esclusivo materiale **ASTRA**[®] di **EMAC**[®], un polimero super-resistente. Si tratta di un profilo polivalente, impiegabile come finitura per proteggere e decorare i bordi dei rivestimenti ceramici, come separatore per pavimentazioni, top per piani cucina, bordo per gradini, eccetera. Presenta inoltre un'innovativa finitura scanalata che gli conferisce un aspetto rustico, migliorandone al contempo le prestazioni alle intemperie.

Il profilo viene montato durante i lavori di piastrellatura, integrandosi perfettamente nel rivestimento. Questo materiale vanta inoltre un'eccellente resistenza agli urti che gli consente un impiego come profilo in pavimentazioni e bordi con garanzie. Disponibile in cinque colori stabili e durevoli in ambienti esterni.

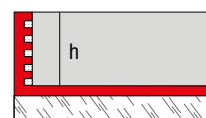
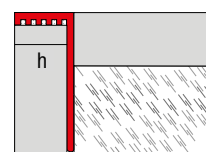

h: 10/12 mm.
lunghezza: 2,5 m.





ASTRA® KOMBU





TENDENZE
EMAC[®]
IL TOCCO FINALE
2022

www.emac-italia.it

SOLUZIONI DECORATIVE



NOVOPELDAÑO ECLIPSE [®] AURA	12
NOVORODAPIÉ [®] L	14
NOVORODAPIÉ ECLIPSE [®] SP	16
NOVOSEPARA [®] 4	17
NOVOLISTEL [®] 3	18
NOVOLISTEL [®] 3XS	19

TENDENZE
EMAC[®]
 IL TOCCO FINALE
2022

SOLUZIONI DECORATIVE



Novopeldaño Eclipse[®] Aura

Nel 2022, la famiglia continua ad allargarsi integrando un nuovo concetto di battiscopa in linea con le tendenze attuali, che offre un'illuminazione indiretta unica, risultando al contempo completamente integrato nella posa in opera senza lasciare tracce.

Il suo **design minimalista** coesiste con la massima funzionalità, assolvendo perfettamente la sua funzione principale di proteggere i bordi della pavimentazione. Si tratta di una soluzione indubbiamente destinata a fare tendenza e quindi, oltre alla finitura in argento satinato, è disponibile per la prima volta anche in nero satinato.

Design
 industriale,
 Comunitario,
 internazionale

🔑 DI0085873272

🔑 DM215977

🔑 DI202102261

Disponibile in altezze di 10 e 12 mm, è dotato di pellicola protettiva sulla faccia a vista e di terminali per una corretta rifinitura dell'installazione.

Novopeldaño Eclipse[®] Aura, così semplice, così brillante!

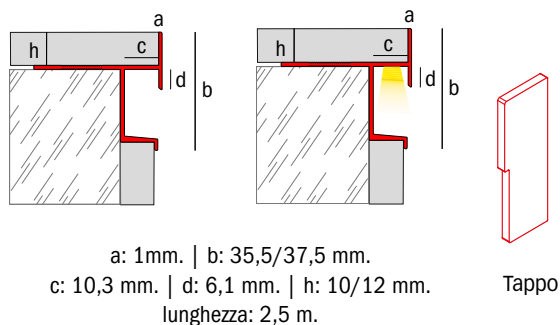

* AVVERTENZA INFORMATIVA

Ambiente promozionale realizzato che rispecchia un suggerimento di opzione di utilizzo di questo prodotto. EMAC[®] non fabbrica, commercializza né fornisce strisce LED in dotazione. La scelta della striscia LED deve essere effettuata dall'installatore in considerazione delle circostanze del luogo di installazione.

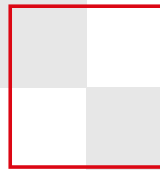
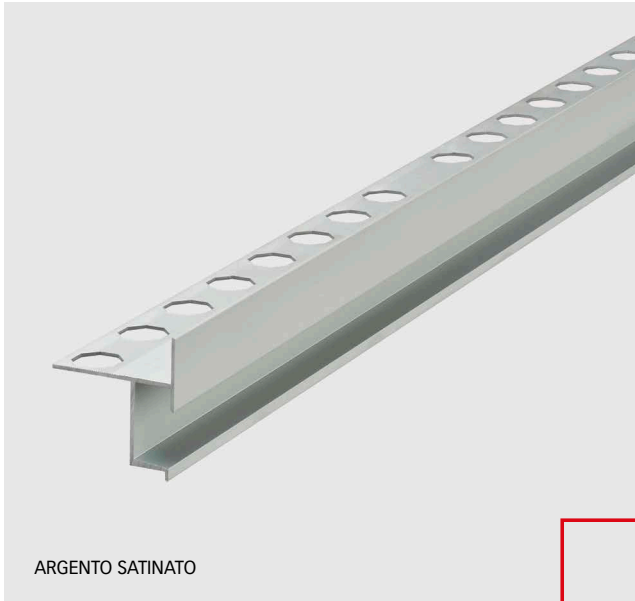

Novopeldaño
Eclipse® Aura



TENDENZE
EMAC[®]
IL TOCCO FINALE
2022

SOLUZIONI DECORATIVE



Novorodapié[®] L

Novorodapié[®] L è un profilo elegante, dal design semplice e dalle linee rette realizzato in alluminio anodizzato e progettato per essere impiegato come battiscopa.

La geometria del profilo con finitura a scozia lo rende facile da pulire, impedendo l'accumulo di germi e proteggendo i giunti perimetrali. Il profilo è facilissimo da montare, basta farlo aderire al muro. È perfetto per opere nuove o ristrutturazioni e per opere in cui si rendono necessari molti metri.

Questa finitura è disponibile in 3 altezze.

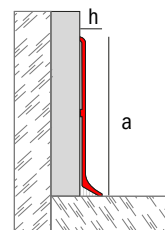
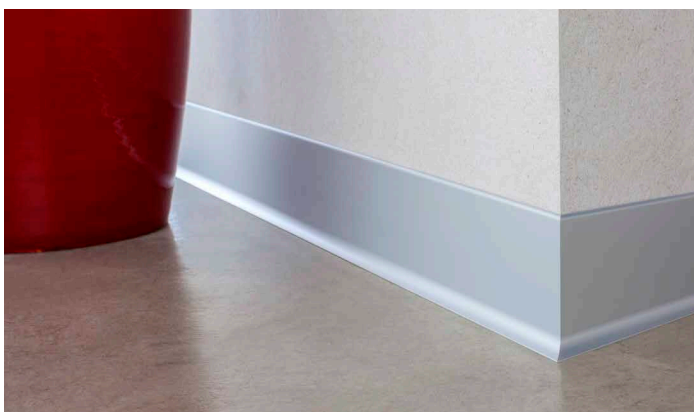

a: 60/80/100 mm.
h: 10,7/10,7/18 mm.
lunghezza: 2,5 m.

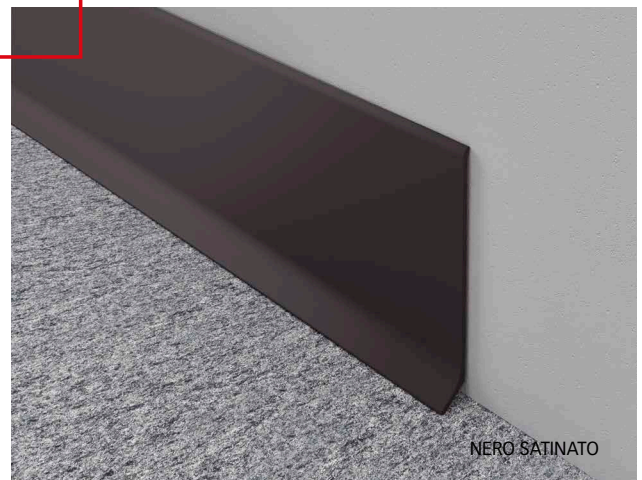
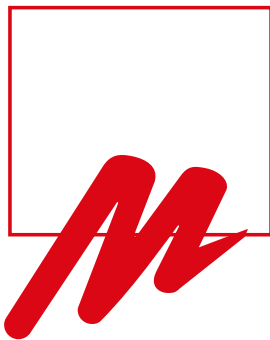
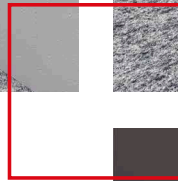

Novorodapié® L

Ora, questo battiscopa è disponibile nella finitura più tendenza, nero satinato.



TENDENZE
EMAC[®]
 IL TOCCO FINALE
2022

SOLUZIONI DECORATIVE



Novorodapié Eclipse[®] SP

Novorodapié Eclipse[®] SP è un profilo in alluminio da posizionare come battiscopa in installazioni con tutti i tipi di rivestimento. La sua geometria con linee rette e superficie liscia protegge il rivestimento e ne consente l'installazione prima o dopo la posa, coprendo il giunto perimetrale. Questo profilo è altamente versatile e reversibile. Può essere posizionato, in aggiunta al battiscopa, come finitura intermedia o superiore a parete in due diverse posizioni.

Opzionalmente, una striscia LED (non inclusa) può essere installata in uno qualsiasi degli spazi interni, potendo

Modello di Utilizzo

 **MU202031050**

Design Comunitario

 **DI8454763**



scegliere tra un'illuminazione più discreta o più visibile. Nel foro più grande, può essere inserita anche una striscia dello stesso rivestimento ottenendo una finitura completamente integrata nell'installazione.

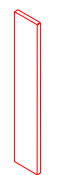
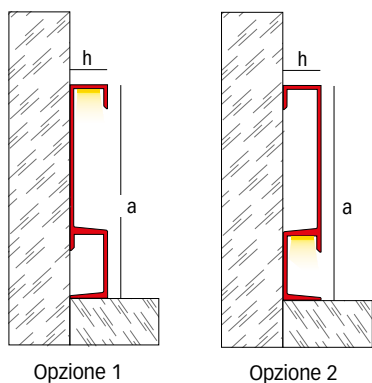

Tappo

a: 80 mm.
 h: 14 mm.
 lunghezza: 2,5 m.

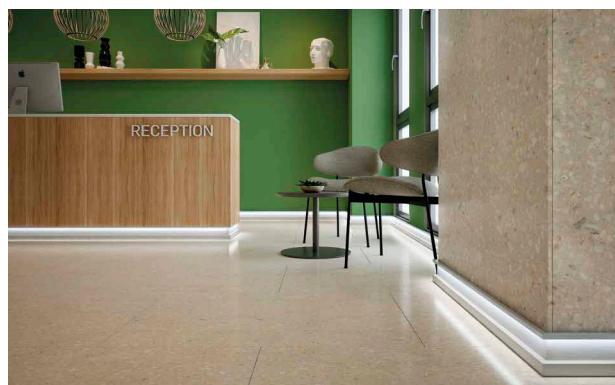

* AVVERTENZA INFORMATIVA

Ambiente promozionale realizzato che rispecchia un suggerimento di opzione di utilizzo di questo prodotto. EMAC[®] non fabbrica, commercializza né fornisce strisce LED in dotazione. La scelta della striscia LED deve essere effettuata dall'installatore in considerazione delle circostanze del luogo di installazione.

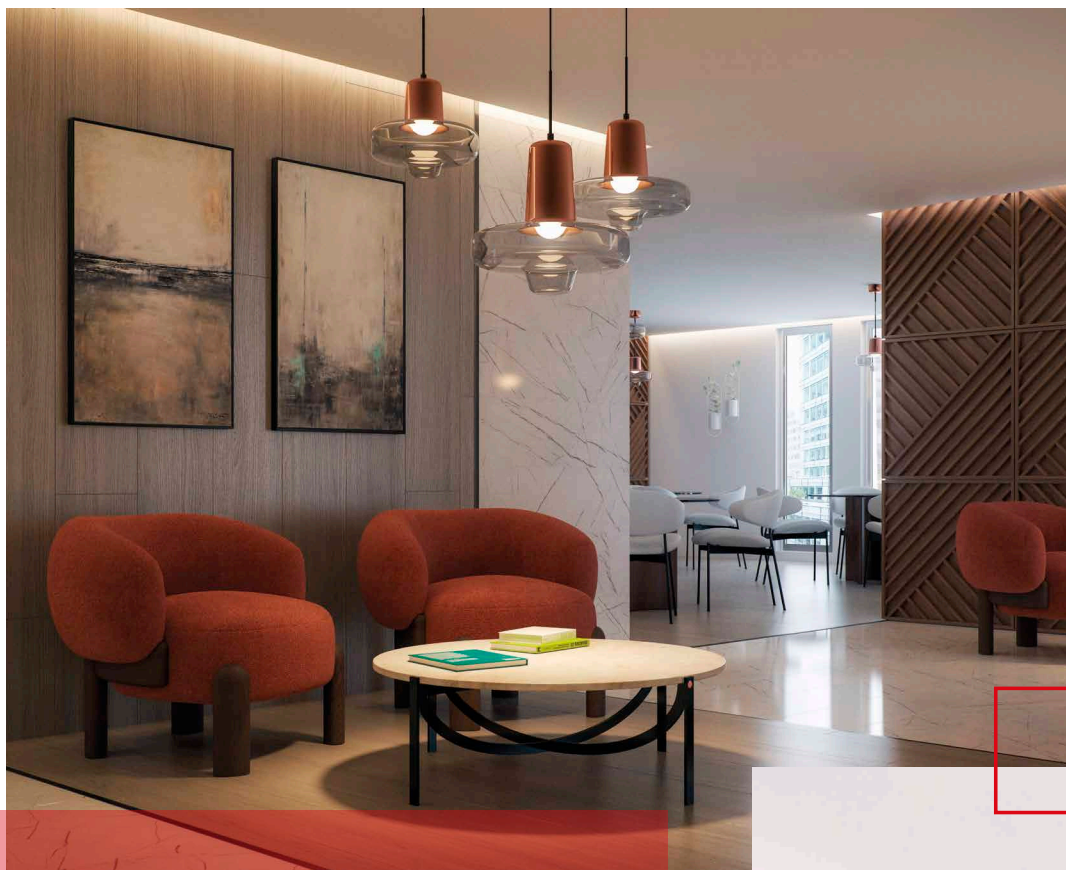

Novosepara® 4

Profilo estetico in alluminio progettato per essere installato in giunti di separazione di pavimenti dello stesso tipo o di tipi diversi. Può essere installato sia prima che dopo la posa della pavimentazione.

Grazie al piedino da 7 mm è un profilo estremamente versatile e compatibile con pavimentazioni di diverso spessore e tipo. La sua faccia liscia da 15 mm lo rende esteticamente molto attraente per coloro che apprezzano le ultime tendenze in fatto di linee sottili e, insieme alla sua innovativa finitura in colore nero satinato, ne fa l'accessorio perfetto per creare ambienti altamente decorativi e idoneo per il montaggio non solo sui pavimenti, ma anche sulle pareti, per ottenere un ulteriore effetto di continuità tra piani orizzontali e verticali.

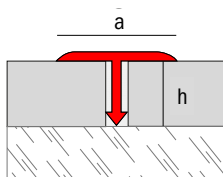

a: 15 mm. | h: 7 mm.
lunghezza: 2,5 m.



TENDENZE
EMAC[®]
 IL TOCCO FINALE
2022

SOLUZIONI DECORATIVE



Novolistel[®] 3

Un vero classico, il profilo originale EMAC[®] che ha rivoluzionato il mercato grazie alla sua versatilità, noto in tutto il mondo come il profilo 7 in 1.

Realizzato in alluminio e disponibile in più di 20 finiture per proteggere e decorare la ceramica, aggiunge una nuova finitura di tendenza alla sua gamma.

Una finitura in color bianco puro che si unisce a quella già esistente in bianco satinato, antibatterica, per installazioni con maggiori requisiti igienico-sanitari. Entrambe le finiture dispongono di elementi accessori da abbinare.

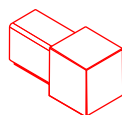
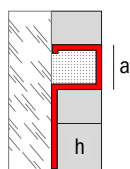
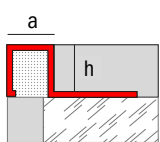

a: 10 mm. | h: 10/12 mm.
 lunghezza: 2,5 m.

Pezzo d'angolo

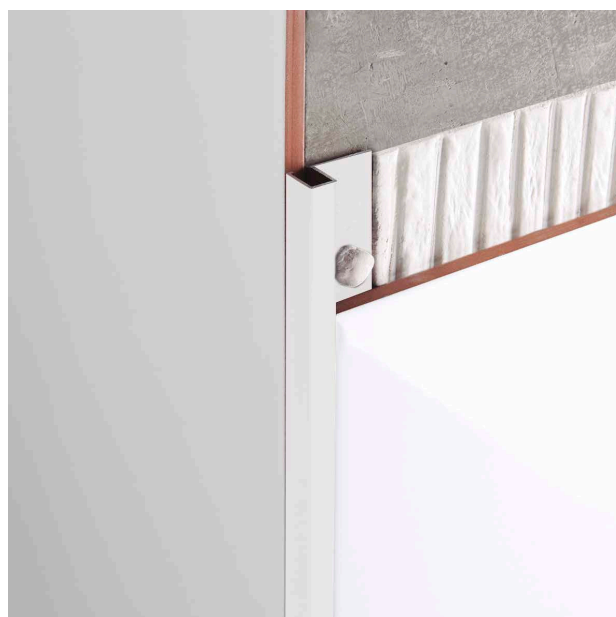



Novolistel® 3XS



Novolistel® 3XS

Novolistel® 3 XS color oro satinato e oro brillante.

Questo profilo decorativo in alluminio è caratterizzato da una faccia a vista sottile e discreta (6,4 mm), in linea con le ultime tendenze che privilegiano delle linee più leggere. In questa occasione, la gamma viene incrementata con le finiture in oro satinato e oro brillante, assai presenti in rubinetterie, lampade e altri elementi decorativi.

Si distingue per la sua estrema versatilità d'uso, apportando a qualsiasi ambiente un tocco finale semplice ed elegante. Disponibile in alluminio anodizzato naturale e in color argento satinato e a specchio.

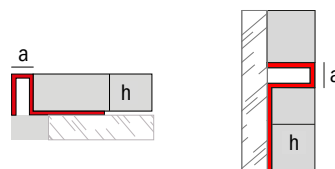

a: 6,4 mm. | h: 10/12 mm.
lunghezza: 2,5 m.

TENDENZE
EMAC[®]
 IL TOCCO FINALE
2022

SOLUZIONI PER ESTERNO



Sistema Novoviereteaguas SP

Nuovo accessorio angolare pronto per l'installazione nel nostro sistema di gocciolatoio **Novoviereteaguas SP**. Si tratta di un sistema di gocciolatoio sovrapposto da installare su coronamenti, terrazze, balconi e/o finestre prima o dopo la posa in opera. Il corpo principale del sistema è costituito da un profilo di alluminio laccato e scanalato per tutta la sua lunghezza integrante il gocciolatoio dal design esclusivo di EMAC[®], per aumentare l'efficienza della sua funzione principale, ossia il convogliamento dell'acqua lontano dalla parete, evitando in tal modo infiltrazioni e macchie di umidità sulla facciata dell'edificio.

Modello di Utilizzo

MU202032671

Design Comunitario

DI008317960

Vanta inoltre un innovativo sistema di protezione a doppia impermeabilizzazione che evita le infiltrazioni d'acqua attraverso il profilo. La parte inferiore del profilo dispone di una cavità in cui si può incorporare una striscia LED opzionale, conferendogli così un elevato potere decorativo. Per completare la funzionalità del sistema, sono disponibili vari accessori di finitura (spigolo, cappuccio, giunto e ora il nuovo elemento angolare).

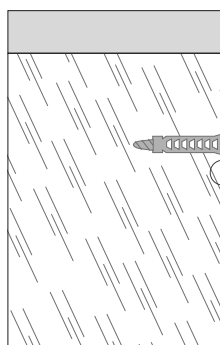

Sistema Novoviereteaguas SP

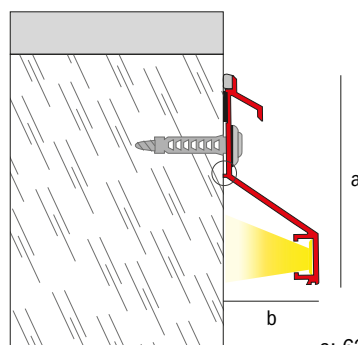

Sistema Novoviereteaguas SP con LED: (opzionale)

a: 62 mm.
 b: 28 mm.
 lunghezza: 2,5 m.

Pezzi complementati



Angolo esterno

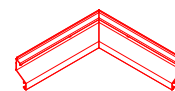

Angolo interno

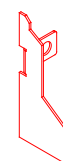

Tappo

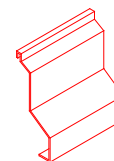

Pezzo di unione

* AVVERTENZA INFORMATIVA

Ambiente promozionale realizzato che rispetcia un suggerimento di opzione di utilizzo di questo prodotto. EMAC[®] non fabbrica, commercializza né fornisce strisce LED in dotazione. La scelta della striscia LED deve essere effettuata dall'installatore in considerazione delle circostanze del luogo di installazione.



GRIGIO CHIARO



Sistema Novovierteaguas SP

Nuovo accessorio angolare pronto per l'installazione nel nostro sistema di gocciolatoio **Novovierteaguas SP**.



OSSIDO CHIARO

SISTEMA NOVOVIERTEAGUAS SP

Doppio sistema di impermeabilizzazione.

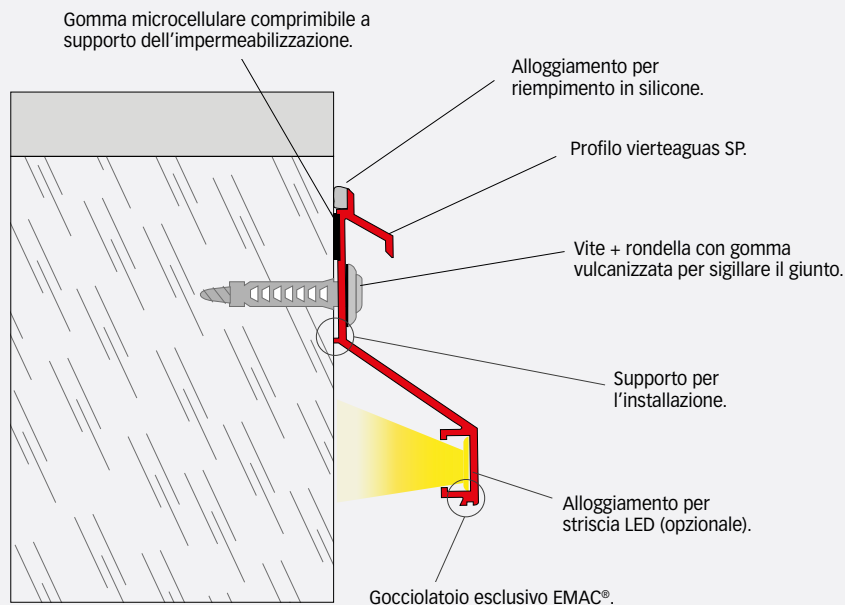

TENDENZE
EMAC[®]
 IL TOCCO FINALE
2022

SOLUZIONI
 IGIENICO-SANITARI



GUIDA ALLE SOLUZIONI IGIENICO-SANITARIE

Novoesocia[®] Metacrilato

Novoesocia[®] 2

Ref.	Material	h	Material / Finishes	Color	Longitud	Embalaje
NOV001	Metacrilato	25 mm	CSA	25% RAL	3000	
NOV002	Metacrilato	30 mm	CSA	25% RAL	3000	
NOV003	Metacrilato	35 mm	CSA	25% RAL	3000	

Blanco - 01 | beige mate - 02A | metacrilato - 03





Novoescocia 4 PVC

Novoescocia® 4 PVC è un profilo dalla geometria semicircolare, fabbricato in estrusione di PVC bianco. Questa soluzione evita l'accumulo di sporcizia nelle diverse giunzioni tra pareti - pavimento - soffitto, facilitando la pulizia grazie alla sua forma arrotondata. Queste sue caratteristiche lo rendono un profilo ideale per l'installazione in locali particolari come cucine industriali, celle frigorifere, aree comuni, spogliatoi, asili, ecc.

Il modello attuale dispone di vari accessori come cappucci per una finitura perfetta e, grazie alle sue innovative dimensioni da 20 mm, è l'ideale per chi cerca una soluzione igienica più discreta ma dalle alte prestazioni descritte sopra.

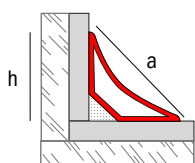

a: 20/36,5 mm. | h: 25 mm.
lunghezza: 2,5 m.

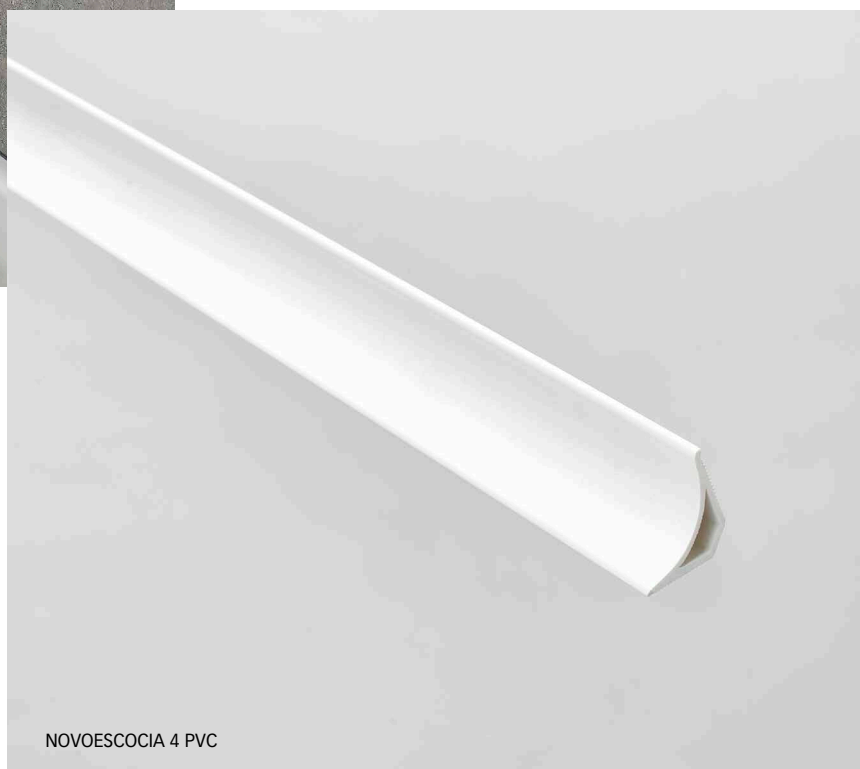

NOVOESCOCIA 4 PVC



SOLUZIONI PER
L'ACCESSIBILITÀ E LA
SICUREZZA UNIVERSALE



GUIDA ACCESSIBILITÀ E SICUREZZA UNIVERSALE

#DESAFIO >> AS
Accesibilidad y Seguridad Universal

El mundo actual es un mundo dinámico en el que el movimiento de las personas a lo largo y a lo ancho de las poblaciones ha pasado a ser un derecho, y no un privilegio. Los diferentes entornos deben estar adaptados para que cualquier individuo pueda disfrutar de ellos de igual forma. Una persona, pasa a lo largo de su vida por muchas situaciones (ej. uso de muletas o sillas de ruedas) de forma temporal por un accidente, uso de camión de compras o cambios de bebé, reducción de la movilidad, a la vejez... que puedan requerir en un momento dado uno de **instalaciones accesibles y seguras**.

Es por ello, que el concepto de Accesibilidad ya no se vincula únicamente a personas con algún tipo de discapacidad, sino también a cualquier persona y ha evolucionado hacia lo que se conoce como **Accesibilidad Universal**, esto es, **para todas las personas**.

Durante los últimos tiempos han aparecido y siguen apareciendo múltiples normativas relacionadas con temas de accesibilidad que, si bien algunas son de obligado cumplimiento y otras sólo recomendaciones de instalación, la tendencia es que cada vez en más proyectos sea obligatorio su instalación, ya sea por decisión de la propiedad, ordenanzas locales o la debida sensibilización y conciencia de los proyectistas.

Las soluciones de Accesibilidad y Seguridad Universal son múltiples, y su aplicación no debe reducirse a grandes proyectos (aeropuertos, estaciones, centros comerciales...) sino hacerse extensiva también a instalaciones más pequeñas (oficinas, comercios, edificios públicos...) para poder asegurar y facilitar el tránsito de cualquier persona en cualquier momento.

Es responsabilidad de todos los agentes con poder de decisión relacionados con la construcción, el impulso y el mantenimiento de usar las mejores soluciones y poder así construir sociedades más justas e integradoras para todas las personas.

SISTEMA POPOTACTIL

El mundo actual es un mundo dinámico en el que el movimiento de las personas a lo largo y a lo ancho de las poblaciones ha pasado a ser un derecho, y no un privilegio. Los diferentes entornos deben estar adaptados para que cualquier individuo pueda disfrutar de ellos de igual forma. Una persona, pasa a lo largo de su vida por muchas situaciones (ej. uso de muletas o sillas de ruedas) de forma temporal por un accidente, uso de camión de compras o cambios de bebé, reducción de la movilidad, a la vejez... que puedan requerir en un momento dado uno de **instalaciones accesibles y seguras**.

Es por ello, que el concepto de Accesibilidad ya no se vincula únicamente a personas con algún tipo de discapacidad, sino también a cualquier persona y ha evolucionado hacia lo que se conoce como **Accesibilidad Universal**, esto es, **para todas las personas**.

Durante los últimos tiempos han aparecido y siguen apareciendo múltiples normativas relacionadas con temas de accesibilidad que, si bien algunas son de obligado cumplimiento y otras sólo recomendaciones de instalación, la tendencia es que cada vez en más proyectos sea obligatorio su instalación, ya sea por decisión de la propiedad, ordenanzas locales o la debida sensibilización y conciencia de los proyectistas.

Las soluciones de Accesibilidad y Seguridad Universal son múltiples, y su aplicación no debe reducirse a grandes proyectos (aeropuertos, estaciones, centros comerciales...) sino hacerse extensiva también a instalaciones más pequeñas (oficinas, comercios, edificios públicos...) para poder asegurar y facilitar el tránsito de cualquier persona en cualquier momento.

Es responsabilidad de todos los agentes con poder de decisión relacionados con la construcción, el impulso y el mantenimiento de usar las mejores soluciones y poder así construir sociedades más justas e integradoras para todas las personas.

EMAC [ENGINEERING]





Modelli per l'Accessibilità e la Sicurezza Universale

Nuovi modelli per l'Accessibilità e la Sicurezza Universale: Rispondendo all'ampia domanda, il lancio dell'iniziativa ASU Challenge in materia di Accessibilità e Sicurezza Universale nel 2019, in collaborazione con la Fondazione ONCE® è stato un successo. Questo, insieme all'incessante emanazione di nuove norme e raccomandazioni relative all'Accessibilità, implica che sempre più strutture richiedano l'installazione di sistemi di Accessibilità e Sicurezza Universali.

Per facilitarne il montaggio, la gamma di modelli esistente è stata integrata da due nuovi modelli di maggiori dimensioni, che consentono un'installazione molto più rapida ed efficiente in conformità alle indicazioni del CTE (Codice tecnico per edifici), vale a dire: camminamenti con bande di larghezza totale di 40 cm, rosette di bottoni in corrispondenza dei cambi di direzione, e sezioni di segnalazione di 80 cm di larghezza all'inizio di scale o rampe montate in parallelo alle scale o rampe.

Modelli XL Novotop e NovoBand

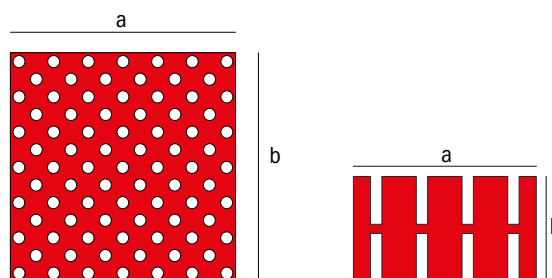

a: 487,5 mm
b: 487,5 mm

a: 492 mm
b: 285 mm



GUIDA TECNICA SISTEMA PER GIUNTI STRUTTURALI

Guía técnica Sistema para Junta Estructural

Los juntas de dilatación son espacios libres que se proyectan en la estructura de los edificios para permitir su libre movimiento ante las variaciones y movimientos de variaciones térmicas, asentamientos y movimientos de movimientos sísmicos, presiones del viento, cargas propias, etc.

Estas juntas se deben proyectar y disponer acorde a las necesidades de dilatación y de aislamiento de la estructura. El aislamiento se debe proyectar tanto en elementos estructurales como de cerramiento exterior. Además, debe facilitarse la capacidad de movimiento del proyecto. Este espacio libre necesario para permitir el movimiento de la estructura, se puede utilizar en caso de necesidad, por el espacio de trabajo de ambientes húmedos.

EMAC® dentro de su constante labor de innovación y aporte de soluciones al mercado, presenta el Sistema para Junta Estructural, una propuesta que ofrece una solución integral a los requerimientos de las juntas de dilatación de edificios.

¿Qué es un Sistema para Junta Estructural y por qué colocarlo?

El Sistema para Junta Estructural es un sistema diseñado para su colocación en las juntas de dilatación de estructura compuestas por tres elementos indispensables:

1. Perfil para Junta Estructural (Novomembrana® Pn)
2. Novomembrana EPDM
3. Cordón Cortafuegos

Este sistema garantiza la estanqueidad y el aislamiento térmico y acústico de la junta de dilatación de estructura, permitiendo el libre movimiento de la estructura y evitando la formación de grietas y fisuras en la estructura.

El Sistema para Junta Estructural de EMAC® puede colocarse en todo tipo de proyectos donde existan juntas de estructura, en cualquier tipo de estructura: grandes proyectos como aeropuertos, centros comerciales, hospitales, centros educativos, equipamientos, edificios industriales, etc.

¿Dónde colocar el Sistema para Junta Estructural?

El Sistema para Junta Estructural de EMAC® puede colocarse en todo tipo de proyectos donde existan juntas de estructura, en cualquier tipo de estructura: grandes proyectos como aeropuertos, centros comerciales, hospitales, centros educativos, equipamientos, edificios industriales, etc.

1. Perfil para junta Estructural

2. Novomembrana EPDM

3. Cordón Cortafuegos

Novomembrana® Pn

El Sistema para Junta Estructural de EMAC® es un sistema de juntas de dilatación de estructura que garantiza la estanqueidad y el aislamiento térmico y acústico de la junta de dilatación de estructura, permitiendo el libre movimiento de la estructura y evitando la formación de grietas y fisuras en la estructura.

El Sistema para Junta Estructural de EMAC® puede colocarse en todo tipo de proyectos donde existan juntas de estructura, en cualquier tipo de estructura: grandes proyectos como aeropuertos, centros comerciales, hospitales, centros educativos, equipamientos, edificios industriales, etc.





TENDENZE
EMAC[®]
IL TOCCO FINALE
2022

www.emac-italia.it

SOLUZIONI TECNICHE



NOVOJUNTA [®] PRO BASIC RS	28
NOVOJUNTA [®] PRO BASIC SP	29
NOVOJUNTA [®] PRO BASIC SLIMM	30

TENDENZE
EMAC[®]
 IL TOCCO FINALE
2022

SOLUZIONI TECNICHE

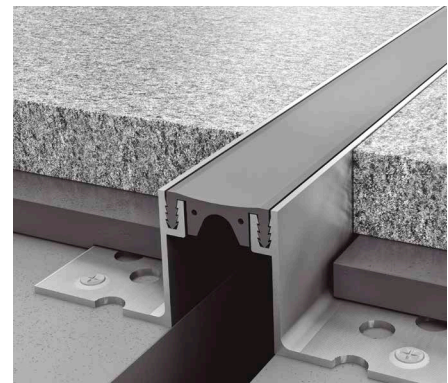
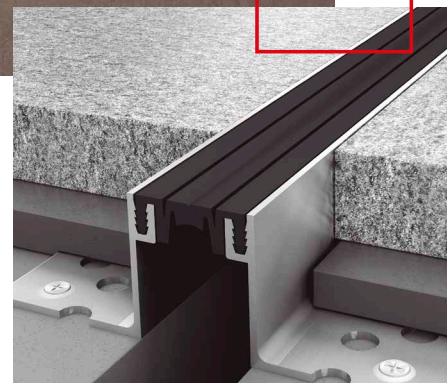
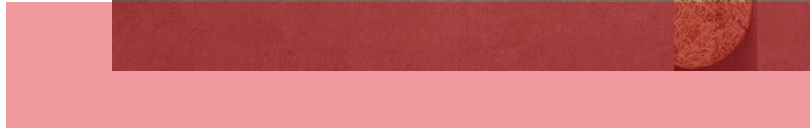

Novojunta[®] Pro Basic RS

Novojunta Pro[®] Basic è un sistema di profili per la collocazione come giunti di dilatazione di larghezza fino a 40 mm. E' composto da profili in alluminio perforati alla base per il fissaggio e inserto in gomma EPDM che supporta movimenti multidirezionali.

Questa gamma di prodotti è altamente funzionale, potendo combinarsi sia con i profili che con le gomme. Infatti, se abbiamo bisogno di installarla in una soffitta di altezze diverse, potremmo acquisire i pezzi in base alle nostre esigenze. L'EPDM resiste alle intemperie, agli sbalzi termici, all'usura e all'umidità. Le finiture lisce sono le soluzioni più adatte a luoghi con elevati requisiti di igiene come per esempio gli ospedali.

Disponibile in colore nero o grigio, con finitura liscia o striata.

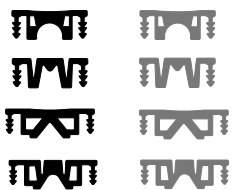

Gomma EPDM

Tipo: Liscia o Striata.

Colore: Nero o grigio.

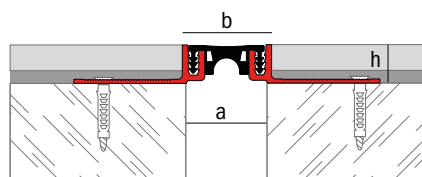

a: 20, 30 y 40 mm. | b: 24, 34 y 44 mm.
 h: 14, 22, 40, 50 y 80 mm. | lunghezza: 2,5 m.

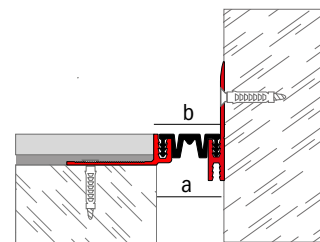

a: 20, 30 y 40 mm. | b: 24, 34 y 44 mm.
 h: 22,5, 32,5 y 42,5 mm | lunghezza: 2,5 m.



Novojunta® Pro Basic SP

Novojunta Pro® Basic SP è un profilo per giunti di dilatazione fino a 40 mm. di larghezza, per la collocazione in giunzioni sovrapposte, posteriori alla posa in opera.

È composto da due profili in alluminio, altezza 11 mm, con fori svasati per l'ancoraggio tramite viti. La gomma EPDM resiste alle intemperie, agli sbalzi termici, all'usura e all'umidità e può essere servita in due diverse finiture. Disponibile nei colori nero o beige, con finitura liscia o striata.

La nuova gamma da 2,5 m di lunghezza e la disponibilità immediata permettono tempi di consegna brevi.

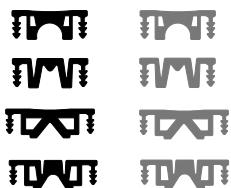

Gomma EPDM

Tipo: Liscia o Striata.

Colore: Nero o grigio.

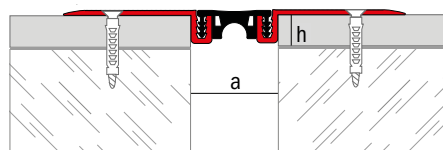

a: 24, 34 y 44 mm. | h: 11 mm.
lunghezza: 2,5 m.

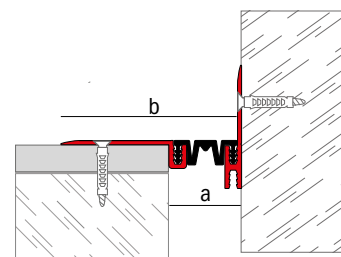

a: 24, 34 y 44 mm. | b: 72, 82 y 92 mm.
lunghezza: 2,5 m.

TENDENZE
EMAC[®]
 IL TOCCO FINALE
2022

SOLUZIONI TECNICHE



Novojunta[®] Pro Basic SlIMM

Giunto di 3 mm di altezza, progettato per il posizionamento su pavimenti di basso spessore come pavimenti vinilici o moquette.

Composto da 2 profili in alluminio leggero con inserto in gomma ad alte prestazioni con una grande capacità di movimento multidirezionale.

Le guarnizioni in gomma, disponibili in nero o grigio, lisce o scanalate, sono sostituibili e vengono fornite in rotoli continui.

La nuova gamma da 2,5 m di lunghezza e la disponibilità immediata permettono tempi di consegna brevi.

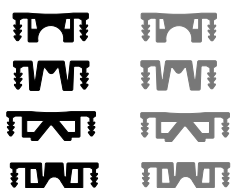

Gomma EPDM

Tipo: Liscia o Striata.

Colore: Nero o grigio.

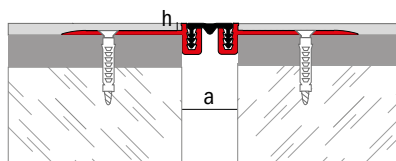

a: 24, 34 y 44 mm. | h: 3 mm.
 lunghezza: 2,5 m.

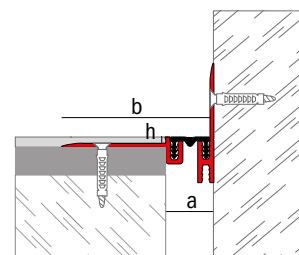

a: 24, 34 y 44 mm. | b: 72, 82 y 92 mm.
 lunghezza: 2,5 m.

5% Discount when buying ON-LINE until January 31st , 2022



NEW ON-LINE STORE! *

Enter to Buy



*Only for Distributors

EMAC® THE FINAL TOUCH
EMAC® GRUPPO | SPAIN | USA | ITALY |

SOLUTIONS ▾ COMPANY ▾ NEWS ▾ DOWNLOADS DEALER LOCATOR CONTACT

ACCESSIBLE WEBSITE CUSTOMER ACCESS 🔍 ⓘ 🔍 EN ▾

Logg in

If you have an account, please logg in.





Username





Password

ENTER

Forgotten your password? [Recover access](#)

Don't have account? [Request registration](#)

Nuovo shop on-line

Al termine del 2021, la compagnia ha fatto un ulteriore passo verso il suo progetto di digitalizzazione con un negozio online riservato a distributori specializzati in materiali da costruzione. È uno spazio privato ed esclusivo in cui i clienti possono acquistare o ottenere dei preventivi senza impegno dei suoi oltre 5000 articoli. Disponibile in quattro lingue, è progettato per ottimizzare il funzionamento in pochi click e collegato direttamente al suo ERP, e quindi al suo stock, in modo da raccogliere tutte le informazioni tecniche e le diverse possibilità estetiche al momento dell'acquisto.

EMAC® Gruppo conclude così un anno di successo nelle vendite e di trasformazione digitale frutto della decisione di mettere le persone al centro della sua strategia.





EMAC® Gruppo

Divisione Costruzioni - EMAC®

Valencia, España

info@emac.es | Tel. (+34) 961 532 200 | www.emac-italia.it

Miami, Florida, EEUU

info@emac-america.com | Phone. # (305) 406 1593 | www.emac-america.com

Sassuolo (Mo), Italia

info@emac-italia.it | Tel. (+39) 0536994854 | www.emac-italia.it

Divisione Artistic – **Artelux**

projects@artelux.es | Tel. (+34) 961 540 366 | www.arteluxcontract.com | www.artelux.es



SOCI AGGREGATI

